



TOSOT

Настенные сплит-системы
Natal

Спасибо, что приобрели кондиционер TOSOT. Пожалуйста, внимательно прочитайте данную инструкцию и сохраните ее для справочной информации

ПРЕДСТАВЛЕННОЕ ОБОРУДОВАНИЕ ИМЕЕТ НЕОБХОДИМУЮ ДОКУМЕНТАЦИЮ, ПОДТВЕРЖДАЮЩУЮ ЕГО СООТВЕТСТВИЕ ТРЕБОВАНИЯМ НОРМАТИВНЫХ ДОКУМЕНТОВ. РАБОТЫ ПО МОНТАЖУ ОБОРУДОВАНИЯ ДОЛЖНЫ ВЫПОЛНЯТЬСЯ В СООТВЕТСТВИИ С ТРЕБОВАНИЯМИ ДЕЙСТВУЮЩИХ НОРМАТИВНО-ТЕХНИЧЕСКИХ ДОКУМЕНТОВ. ТЕХНИЧЕСКИЕ ХАРАКТЕРИСТИКИ ОБОРУДОВАНИЯ, А ТАКЖЕ ПРАВИЛА И УСЛОВИЯ ЭФФЕКТИВНОГО И БЕЗОПАСНОГО ИСПОЛЬЗОВАНИЯ ПРЕДСТАВЛЕННОГО ОБОРУДОВАНИЯ ОПРЕДЕЛЯЮТСЯ ТЕХНИЧЕСКОЙ ДОКУМЕНТАЦИЕЙ, ПРИЛАГАЕМОЙ К ОБОРУДОВАНИЮ. ИЗГОТОВИТЕЛЬ ОСТАВЛЯЕТ ЗА СОБОЙ ПРАВО НА ВНЕСЕНИЕ ИЗМЕНЕНИЙ В ТЕХНИЧЕСКИЕ ХАРАКТЕРИСТИКИ, ВНЕШНИЙ ВИД И ПОТРЕБИТЕЛЬСКИЕ СВОЙСТВА ОБОРУДОВАНИЯ БЕЗ ПРЕДВАРИТЕЛЬНОГО УВЕДОМЛЕНИЯ. КЛАСС ЭНЕРГЕТИЧЕСКОЙ ЭФФЕКТИВНОСТИ ОПРЕДЕЛЕН В СООТВЕТСТВИИ С ПРИКАЗОМ МИНИСТЕРСТВА ПРОМЫШЛЕННОСТИ И ТОРГОВЛИ РФ №357 ОТ 29.04.2010 Г. ИНФОРМАЦИЯ ОБ ИЗГОТОВИТЕЛЕ ОБОРУДОВАНИЯ СОДЕРЖИТСЯ В СЕРТИФИКАТЕ ИЛИ ДЕКЛАРАЦИИ СООТВЕТСТВИЯ

Если приобретенный Вами кондиционер воздуха, оборудован опцией «White Frost» или «Black Frost» то ваш кондиционер адаптирован к работе в режиме охлаждения при отрицательных температурах наружного воздуха.

Эксплуатация адаптированных кондиционеров допускается при диапазоне температур наружного воздуха в режиме обогрева:

от -7° С до +24° С; в режиме охлаждения:

«White Frost»: от -30° С до +43° С

«Black Frost»: от -43° С до +43° С.

Внимание!

Эксплуатация данного кондиционера возможна при соблюдении следующих условий:

При защите наружного блока от воздействия свободно перемещающихся воздушных масс (ветер, сквозняки)

При относительной влажности воздуха 40-45%;

При подаче электропитания на оборудование и на подогрев картера (если он подключен к отдельному источнику электропитания) не менее, чем за 12 часов до запуска оборудования.

Если отвод конденсата из внутреннего блока планируется осуществлять на улицу, потребуется установка и подключение системы подогрева отвода конденсата. Этот компонент не входит в комплект поставки, но его можно приобрести и подключить отдельно.

Электрическая схема кондиционера была изменена, ознакомиться с обновленной схемой можно в сервисной инструкции, либо на сайте производителя.

Энергоэффективность

Показатели ежегодного энергопотребления

Для стандартной модели ежегодное потребление электроэнергии рассчитывается умножением суммарной производительности на среднее время наработки (500 часов) в режиме охлаждения при полной нагрузке.

Холодопроизводительность

Под холодопроизводительностью понимается мощность охлаждения агрегата (выраженная в кВт), работающего в режиме охлаждения и при полной нагрузке.

Коэффициент энергоэффективности ERR Представляет собой отношение между холодопроизводительностью и потребляемой электроэнергией для её достижения. Иными словами чем выше коэффициент ERR, тем выше энергоэффективность.

Классы энергоэффективности* в режиме охлаждения

A	$3.2 \leq EER$
B	$3 \leq EER < 3.2$
C	$2.8 \leq EER < 3$
D	$2.6 \leq EER < 2.8$
E	$2.4 \leq EER < 2.6$
F	$2.2 \leq EER < 2.4$
G	$EER < 2.2$

* Только для сплит- и мультисплит-систем.

Теплопроизводительность

Под теплопроизводительностью понимается мощность обогрева агрегата (выраженная в кВт), работающего в режиме нагрева и при полной нагрузке. Коэффициент производительности COP представляет собой отношение между теплопроизводительностью и потребляемой электроэнергией для её достижения. Иными словами чем выше коэффициент COP, тем выше энергоэффективность.

Классы энергоэффективности* в режиме нагрева

A	$3.6 \leq COP$
B	$3.4 \leq COP < 3.6$
C	$3.2 \leq COP < 3.4$
D	$2.8 \leq COP < 3.2$
E	$2.6 \leq COP < 2.8$
F	$2.4 \leq COP < 2.6$
G	$COP < 2.4$

* Только для сплит- и мультисплит-систем

Энергетическая эффективность изделия

Кондиционер воздуха

Изготовитель

TOSOT

Наружный блок

Внутренний блок

Класс энергетической эффективности в режиме охлаждения

Максимальная эффективность

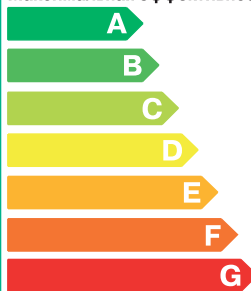

Минимальная эффективность

Модель	EER	Класс
NATAL		
T07H-SN	3,21	A
T09H-SN	3,21	A
T12H-SN	3,21	A
T18H-SN	3,21	A
T24H-SN	3,24	A

Содержание

Меры предосторожности	5
Спецификация	12
Названия частей кондиционера	15
Пульт дистанционного управления	16
Аварийное включение	22
Очистка и уход за оборудованием	23
Проблемы и их решения	24
Советы по эксплуатации	27
Инструкция по установке	29
Выбор места установки внутреннего блока	30
Выбор места установки наружного блока	30
Электробезопасность	30
Требования к заземлению	31
Схема установки кондиционера	32
Установка внутреннего блока	33
Установка монтажной платы	33
Отверстие для фреоновпровода	33
Подключение отвода конденсата	33
Подключение межблочного кабеля	34
Подключение фреоновпровода	35
Установка внутреннего блока	35
Установка наружного блока	36
Электрическое подключение	36
Вакуумирование и поиск утечки	36
Отвод конденсата наружного блока	36
Проверка после установки перед первым пуском	37
Установка и обслуживание дополнительного фильтра	38
Срок службы фильтра	38
Регламент сервисного обслуживания	39
Коды ошибок	40

◆ Меры предосторожности

ВО ИЗБЕЖАНИЕ ПОЛУЧЕНИЯ ТРАВМ И НАНЕСЕНИЯ УЩЕРБА ДРУГИМ ЛЮДЬМ И ИМУЩЕСТВУ, ВНИМАТЕЛЬНО ПРОЧТИТЕ И СОБЛЮДАЙТЕ СЛЕДУЮЩИЕ ИНСТРУКЦИИ.

ДАННОЕ ОБОРУДОВАНИЕ НЕ ПРЕДНАЗНАЧЕНО ДЛЯ ИСПОЛЬЗОВАНИЯ МАЛЕНЬКИМИ ДЕТЬМИ И ЛЮДЬМИ С ОГРАНИЧЕННОЙ ПОДВИЖНОСТЬЮ, НАХОДЯЩИМИСЯ БЕЗ НАДЛЕЖАЩЕГО ПРИСМОТРА.

ПРЕДСТАВЛЕННОЕ ОБОРУДОВАНИЕ ИМЕЕТ НЕОБХОДИМУЮ ДОКУМЕНТАЦИЮ, ПОДТВЕРЖДАЮЩУЮ ЕГО СООТВЕТСТВИЕ ТРЕБОВАНИЯМ НОРМАТИВНЫХ ДОКУМЕНТОВ.

РАБОТЫ ПО МОНТАЖУ ОБОРУДОВАНИЯ ДОЛЖНЫ ВЫПОЛНЯТЬСЯ В СООТВЕТСТВИИ С ТРЕБОВАНИЯМИ ДЕЙСТВУЮЩИХ НОРМАТИВНО-ТЕХНИЧЕСКИХ ДОКУМЕНТОВ.

ТЕХНИЧЕСКИЕ ХАРАКТЕРИСТИКИ ОБОРУДОВАНИЯ, А ТАКЖЕ ПРАВИЛА И УСЛОВИЯ ЭФФЕКТИВНОГО И БЕЗОПАСНОГО ИСПОЛЬЗОВАНИЯ ПРЕДСТАВЛЕННОГО ОБОРУДОВАНИЯ ОПРЕДЕЛЯЮТСЯ ТЕХНИЧЕСКОЙ ДОКУМЕНТАЦИЕЙ, ПРИЛАГАЕМОЙ К ОБОРУДОВАНИЮ.

ИЗГОТОВИТЕЛЬ ОСТАВЛЯЕТ ЗА СОБОЙ ПРАВО НА ВНЕСЕНИЕ ИЗМЕНЕНИЙ В ТЕХНИЧЕСКИЕ ХАРАКТЕРИСТИКИ, ВНЕШНИЙ ВИД И ПОТРЕБИТЕЛЬСКИЕ СВОЙСТВА ОБОРУДОВАНИЯ БЕЗ ПРЕДВАРИТЕЛЬНОГО УВЕДОМЛЕНИЯ.

КЛАСС ЭНЕРГЕТИЧЕСКОЙ ЭФФЕКТИВНОСТИ ОПРЕДЕЛЕН В СООТВЕТСТВИИ С ПРИКАЗОМ МИНИСТЕРСТВА ПРОМЫШЛЕННОСТИ И ТОРГОВЛИ РФ №357 ОТ 29.04.2010 Г.

ИНФОРМАЦИЯ ОБ ИЗГОТОВИТЕЛЕ ОБОРУДОВАНИЯ СОДЕРЖИТСЯ В СЕРТИФИКАТЕ ИЛИ ДЕКЛАРАЦИИ СООТВЕТСТВИЯ

При установке

- Монтаж, перемещение и ремонт данного оборудования должны проводиться специалистами, имеющими соответствующую подготовку и квалификацию, а также соответствующие лицензии и сертификаты для выполнения данных видов работ. Неправильное выполнение монтажа, демонтажа, перемещение и ремонта оборудования может привести к возгоранию, поражению электротоком, нанесению травмы или ущерба, вследствие падения оборудования, утечки жидкости и т.п.
- Поверхность, на которую устанавливается и крепится оборудование, а также крепление оборудования должно быть рассчитано на вес оборудования.
- Используйте силовые и сигнальные кабели необходимого сечения согласно спецификации оборудования, требованиям инструкции, а также государственным правилам и стандартам. Не используйте удлинители или промежуточные соединения в силовом кабеле. Не подключайте несколько единиц оборудования к одному источнику питания. Не модернизируйте силовую кабель. Если произошло повреждение силового кабеля или вилки, необходимо обратиться в сервисную службу для замены.
- Предохранитель или автомат токовой защиты должен соответствовать мощности оборудования. Оборудование должно иметь надёжное заземление. Неправильное заземление может привести к поражению электрическим током.

◆ Меры предосторожности

- Источник питания должен иметь защиту от утечки тока. Отсутствие защиты от утечки тока может привести к поражению электротоком.
- Не включайте питание до завершения работ по монтажу. Не устанавливайте и не используйте оборудование в помещениях с потенциально взрывоопасной атмосферой. Применение или хранение горючих материалов, жидкостей или газов возле оборудования может привести к возгоранию.
- Убедитесь в правильности установки и подсоединения дренажного трубопровода. Неправильное подсоединение может привести к протечке и нанесению ущерба имуществу.
- Не устанавливайте оборудование над компьютерами, оргтехникой и другим электрооборудованием. В случае протечки конденсата это оборудование может выйти из строя.

Во время эксплуатации

- Перед включением проверьте правильность установки воздушного фильтра. Если оборудование не эксплуатировалось длительное время, рекомендуется перед началом эксплуатации почистить фильтр.
- Не включайте и не выключайте оборудование посредством включения или выключения вилки из розетки. Используйте для этого кнопку включения и выключения пульта дистанционного управления.
- Не тяните за силовой кабель при отключении вилки из розетки. Это может привести к повреждению кабеля, короткому замыканию или поражению электротоком.
- Не используйте оборудование не по назначению. Данное оборудование не предназначено для хранения точных измерительных приборов, продуктов питания, животных, растений или предметов искусства т.к. это может привести к их порче.
- Не стойте под струей холодного воздуха. Это может повредить вашему здоровью. Оберегайте домашних животных и растения от длительного воздействия воздушного потока, так как это вредно для их здоровья.
- Не суйте руки и другие части тела, а также посторонние предметы в отверстия для забора и подачи воздуха. Лопасти вентилятора вращаются с большой скоростью и попавший в них предмет может нанести травму или вывести из строя оборудование. Внимательно присматривайте за маленькими детьми, и следите, что бы они не играли рядом с оборудованием.
- При появлении каких либо признаков неисправности (запаха гари, повышенный шум и т.п.) сразу же выключите оборудование и отключите от источника питания. Использование оборудования с признаками неисправности может привести к возгоранию, поломке и т.п. При появлении признаков неисправности необходимо обратиться в сервисный центр.
- Не эксплуатируйте оборудование длительное время в условиях высокой влажности. При работе оборудования в таких условиях существует вероятность образования избыточного количества конденсата, который может протечь и нанести ущерб имуществу.
- При использовании оборудования в одном помещении с печкой или другими нагревательными приборами проветривайте помещение и не направляйте воздушный поток прямо на них.

◆ Меры предосторожности

- Не устанавливайте компьютеры, оргтехнику и другие электроприборы непосредственно под оборудованием. В случае протечки конденсата эти электроприборы могут выйти из строя.
- Если предполагается не использовать оборудование в течение длительного времени, отсоедините вилку кабеля электропитания от розетки или выключите автомат токовой защиты, а также вытащите батарейки из беспроводного пульта управления.
- Не подвергайте оборудование и пульт управления воздействию влаги или жидкости.

При обслуживании

- Не прикасайтесь к выключателям мокрыми руками. Это может привести к поражению электротоком.
- Перед чисткой или обслуживанием отключите оборудование от источника питания.
- При уходе за оборудованием вставайте на устойчивую конструкцию, например, складную лестницу.
- При замене воздушного фильтра не прикасайтесь к металлическим частям внутри оборудования. Это может привести к травме.
- Не мойте оборудование водой, агрессивными или абразивными чистящими средствами. Вода может попасть внутрь и повредить изоляцию, что может повлечь за собой поражение электрическим током. Агрессивные или абразивные чистящие средства могут повредить оборудование.
- Ни в коем случае не заряжайте батарейки и не бросайте их в огонь.
- При замене элементов питания заменяйте старые батарейки на новые того же типа. Использование старой батарейки вместе с новой может вызвать генерирование тепла, утечку жидкости или взрыв батарейки.
- В случае попадания жидкости из батарейки на кожу, в глаза или одежду, тщательно промойте их в чистой воде и обратитесь к врачу.

Перед началом работы

- Перед началом работы установки внимательно прочитайте инструкцию. Строго придерживайтесь описания выполняемых операций. Нарушение технологии может повлечь за собой травмы для вас или окружающих, а также повреждение оборудования.

Проверка перед пуском

- Проверьте надёжность заземления.
- Проверьте, что фильтр установлен правильно.
- Перед пуском после долгого перерыва в работе очистите фильтр (См. инструкцию по эксплуатации).
- Убедитесь, что ничего не препятствует входящему и исходящему воздушному потоку.

◆ Меры предосторожности

Оптимальная работа

- Направление прямого исходящего воздушного потока должно быть направлено в сторону от людей, находящихся в помещении.
- Установленная температура соответствует обеспечению комфортных условий. Не рекомендуется устанавливать слишком низкую температуру.
- Избегайте нагрева помещения солнечными лучами, занавесьте окно на время работы оборудования в режиме охлаждения.
- Открытые окна и двери могут снизить эффективность охлаждения. Закройте их.
- Используйте пульт управления для установки желаемого времени работы.
- Не закрывайте отверстия в оборудовании, предназначенные для забора и подачи воздуха.
- Не препятствуйте прямому воздушному потоку. Кондиционер может выключиться раньше, чем охладит всё помещение.
- Регулярно чистите фильтры. Загрязненные фильтры ведут к снижению эффективности работы оборудования.

Правила электробезопасности

- Все подключения должны проводиться квалифицированным персоналом.
- Подключения должны проводиться с соблюдением всех правил безопасности.
- Главный автомат токовой защиты должен быть оборудован устройством контроля утечки тока.
- Характеристики электропитания должны соответствовать требованиям спецификации для данного оборудования.

Запомните!

- Внутренний блок кондиционера не предназначен для работы в помещениях, в которых уровень относительной влажности равен или превышает 80%! Перед установкой убедитесь, что уровень относительной влажности помещения не превышает 80%. Во время использования, при повышении уровня относительной влажности до 80% или более, немедленно отключите оборудование от электрической сети, так как повышенная влажность может вызвать поломку оборудования или удар током!
- Не включайте оборудование если заземление отключено.
- Не используйте оборудование с повреждёнными электропроводами.
- При обнаружении повреждений немедленно обесточьте кондиционер и обратитесь к специалистам для замены провода

Перед первым пуском подайте питание за 12 часов до пуска для прогрева оборудования.

**Кондиционер предназначен для работы при следующих температурных параметрах наружного воздуха:
в режиме охлаждения от +18°C до +43°C;
в режиме обогрева от -7°C до +24°C.**

Меры предосторожности

Пожалуйста, прочитайте следующее прежде, чем использовать оборудование!

ПРЕДУПРЕЖДЕНИЕ

- ★ При появлении запаха дыма немедленно обесточьте кондиционер и свяжитесь с сервисным центром



Если этого не сделать, оборудование может выйти из строя, случиться короткое замыкание или привести к пожару

- ★ Не касайтесь оборудования мокрыми руками



Это может привести к поражению электрическим током

- ★ Предохраняйте от поврежденный электрический кабель и кабель межблочной связи. Если изоляция кабеля повреждена, обратитесь в сервисный центр, чтобы заменить его. Запрещается использовать оборудование с поврежденным кабелем



- ★ Используйте кабель питания, соответствующий требованиям электро- и пожаробезопасности



Запрещается использовать удлинители

- ★ Если вы планируете не использовать кондиционер в течение долгого времени, обесточьте оборудование.



Может случиться так, что в блоке будет собираться пыль, которая вызовет перегрев, короткое замыкание или пожар

- ★ Не используйте поврежденный кабель электропитания или кабель, не соответствующий требованиям электро- и пожаробезопасности



В противном случае может произойти пожар из-за перегрева кабеля питания

- ★ Перед чисткой кондиционера, пожалуйста, обесточьте его



Несоблюдение этого правила может привести к поражению электрическим током

- ★ Источник питания должен соответствовать спецификации кондиционера и оборудован автоматом токовой защиты соответствующего номинала. Не снимайте и не подавайте питание на кондиционер слишком часто

- ★ Если напряжение электросети слишком высокое, это может привести к повреждению оборудования. Если напряжение сети слишком низкое, компрессор начнет сильно вибрировать, и это может привести к его повреждению. Также это может привести к тому, что компрессор и электрические компоненты системы не будут функционировать

◆ Меры предосторожности



★ Убедитесь, что оборудование надежно заземлено



Использование незаземленного оборудования может привести к поражению электрическим током

★ Для собственной безопасности отключайте кондиционер от источника питания перед обслуживанием, ремонтом и чисткой, а также если планируете не использовать его длительное время



Накапливающаяся пыль может привести к пожару

★ Устанавливайте наиболее подходящую температуру

Установить темп. в помещении на 5 °С ниже, чем на улице



Это поможет снизить расход электроэнергии

★ Не оставляйте окна и двери открытыми длительное время во время использования кондиционера

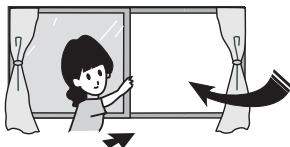

Это будет влиять на эффективность работы кондиционера

★ Не блокируйте воздушные потоки на выходе и входе оборудования.

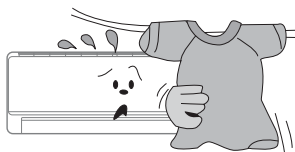

Это будет влиять на эффективность работы оборудования и может привести к неисправности

★ Храните горючие материалы вдали от кондиционера. Не используйте открытый огонь вблизи оборудования

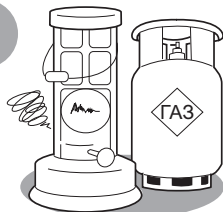

Это может привести к пожару или взрыву

★ Устанавливайте наружный блок на надежный фундамент или крепление

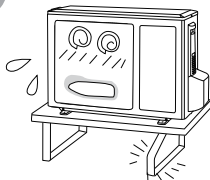

Ненадежно установленный блок может упасть и нанести травму

★ Ничего не ставьте и не вставляйте на наружный блок

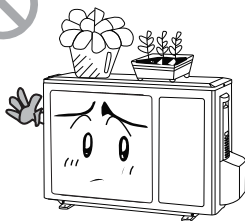

Это может упасть и нанести травму

★ Не ремонтируйте кондиционер самостоятельно

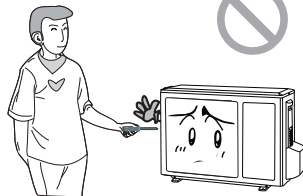

Это может привести к пожару или поражению электрическим током. Обращайтесь в авторизованные сервисные центры

Меры предосторожности

- ★ Не используйте кабель со скрутками и поврежденный кабель. Если кабель поврежден, пожалуйста, свяжитесь с сервисным центром для его замены



- ★ Для изменения направления горизонтального воздушного потока используйте пульт дистанционного управления

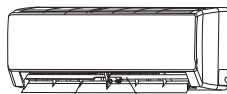

Вертикальные жалюзи

Горизонтальные жалюзи

- ★ Не суйте руки и посторонние предметы в отверстия забора и подачи воздуха



Это может привести к травме или повреждению оборудования

- ★ Не помещайте животных и растения под струю воздуха из кондиционера.

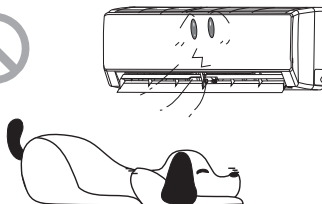

Это может нанести им вред

- ★ Не находитесь под струей холодного воздуха длительное время.



Это может нанести вред вашему здоровью

- ★ Не используйте кондиционер не по назначению, например, для охлаждения продуктов питания или сушки одежды

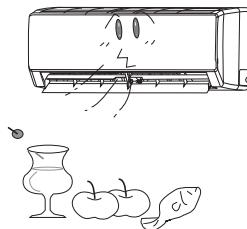

- ★ Не брызгайте водой на кондиционер

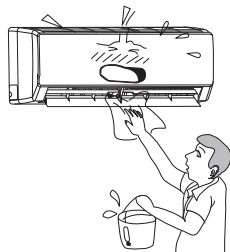

Это может привести к повреждению или поражению электрическим током

- ★ Не используйте открытый огонь рядом с кондиционером

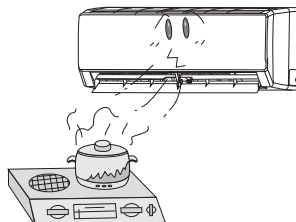

Это может привести к отравлению угарным газом

Спецификация

Модель	Охлаждение/Обогрев		T07H-SN1	T09H-SN	T12H-SN	T18H-SN	T24H-SN
Производительность	Охлаждение	Вт	2200	2638	3223	4700	6155
	Обогрев	Вт	2300	2814	3516	4900	6500
EER/COP(класс энергоэффективности)		Вт/Вт	3,21(A)/3,61(A)	3,21(A)/3,61(A)	3,21(A)/3,61(A)	3,21(A)/3,43(B)	3,24(A)/3,42(B)
Фаза/Напряжение/ Частота источника питания		Ф/В/Гц	1/220-240/50	1/220/50	1/220/50	1/220/50	1/220/50
Потребляемая мощность	Охлаждение	Вт	685	821	1004	1460	1900
	Обогрев	Вт	637	779	973	1430	1900
Рабочий ток	Охлаждение	А	3,04	3,64	4,45	7,3	8,43
	Обогрев	А	2,83	3,46	4,32	6,9	8,43
Внутренний блок			T07H-SN1/I	T09H-SN/I	T12H-SN/I	T18H-SN/I	T24H-SN/I
Объем рециркуляции воздуха		м³/ч	290/320/360/400	290/320/360/400	280/310/350/400	620/680/770/850	550/650/780/850
Уровень шума		дБ(A)	32/35/37/40	32/35/37/40	32/35/38/41	37/41/45/49	33/37/42/45
Размеры	ДхВхШ	мм	730x184x254	730x255x174	790x265x177	940x200x298	940x200x298
Упаковка	ДхВхШ	мм	793x343x258	793x340x248	873x370x251	1013x395x288	1010x380x285
Масса нетто/брутто		кг	8,0/9,5	8/10,5	9/12	13/17	13/17
Наружный блок			T07H-SN1/O	T09H-SN/O	T12H-SN/O	T18H-SN/O	T24H-SN/O
Уровень шума		дБ(A)	50	50	52	55	56
Размеры	ДхВхШ	мм	720x428x310	776x540x320	776x540x320	848x540x320	913x378x680
Упаковка	ДхВхШ	мм	768x490x353	823x605x358	823x595x358	881x595x363	994x428x725
Масса нетто/брутто		кг	22,0/24,5	31/34	31/35	40/44	46/50
Марка компрессора			HITACHI	GREE	GREE	HITACHI	HITACHI
Соединительные трубы	Газовая линия	дюйм (мм)	Ø 3/8 (9,5)	Ø 3/8 (9,5)	Ø 3/8 (9,5)	Ø 1/2 (12,7)	Ø 1/2 (12,7)
	Жидкостная линия	дюйм (мм)	Ø 1/4 (6,35)	Ø 1/4 (6,35)	Ø 1/4 (6,35)	Ø 1/4 (6,35)	Ø 1/4 (6,35)
Максимальные	Перепад высот	м	5	10	10	10	10
	Длина	м	15	15	20	25	25
Заводская заправка	R410A	кг	0,61	0,66	0,84	1,15	1,45
Дозаправка хладагентом	Свыше 5 м	г/м	20	20	20	30	50
Кабели электрических подключений	Электропитание	мм²	3x1,5	3x1,5	3x1,5	3x2,5	3x2,5
	Межблочный	мм²	5x1,5	5x1,5	5x1,5	5x2,5	6x2,5
Наружный диаметр дренажного патрубка		мм	17	17	17	17	17
Автомат токовой защиты		А	10	16	16	25	32
Диапазон рабочих температур	Охлаждение	°C	18 - 43	18 - 43	18 - 43	18 - 43	18 - 43
	Обогрев	°C	-7 - (+24)	-7 - (+24)	-7 - (+24)	-7 - (+24)	-7 - (+24)
Диапазон рабочих температур с опцией White Frost	Охлаждение	°C	-30 - (+43)	-30 - (+43)	-30 - (+43)	-30 - (+43)	-30 - (+43)
	Обогрев	°C	-7 - (+24)	-7 - (+24)	-7 - (+24)	-7 - (+24)	-7 - (+24)
Диапазон рабочих температур с опцией Black Frost	Охлаждение	°C	-43 - (+43)	-43 - (+43)	-43 - (+43)	-43 - (+43)	-43 - (+43)
	Обогрев	°C	-7 - (+24)	-7 - (+24)	-7 - (+24)	-7 - (+24)	-7 - (+24)

◆ Названия частей кондиционера

Внутренний блок

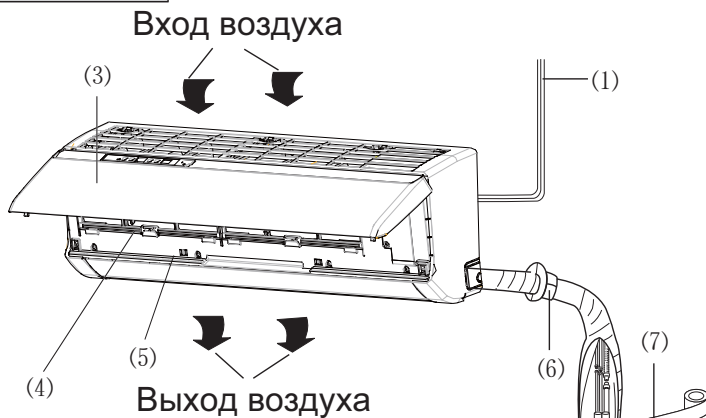

Обозначения на дисплее

- ❄ : Охлаждение
- 💧 : Осушение
- ☀ : Обогрев
- ⏻ : Питание
- BB : Настройка температуры



- (1) Провод питания
- (2) Пульт управления
- (3) Передняя панель
- (4) Фильтр
- (5) Горизонт. жалюзи
- (6) Стенная проходка
- (7) Изоляцион. лента
- (8) Соединит. провода
- (9) Слив конденсата
- (10) Сливной патрубок

Наружный блок

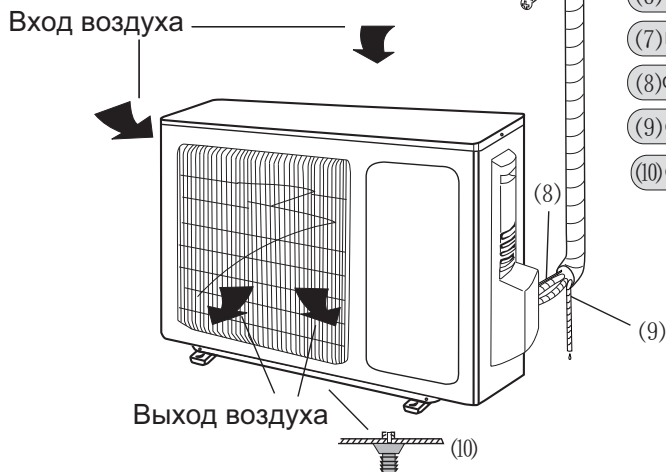

◆ Пульт дистанционного управления

Данный пульт (YAA1FB) является универсальным и подходит для управления любым бытовым кондиционером марки TOSOT, поэтому некоторые кнопки и функции будут неактивными в зависимости от серии кондиционера. Уточнить какие функции доступны в той или иной модели можно в инструкции пользователя или каталоге TOSOT.



- 1 ON/OFF(вкл/выкл)**
Нажмите для запуска и остановки работы
- 2 -** Нажмите для понижения температуры
- 3 +** Нажмите для повышения температуры
- 4 MODE (режим)**
Нажмите для выбора режима работы (AUTO/COOL/DRY/FAN/HEAT)
- 5 FAN(вентилятор)**
Нажмите для изменения скорости вращения вентилятора
- 6 SWING(жалюзи)**
Нажмите для изменения угла направления воздушного потока
- 7 I FEEL** (см. стр. 8)
- 8 **
Нажмите для установки режимов HEALTH или AIR
- 9 SLEEP** (см. стр. 9)
- 10 TEMP** (см. стр. 9)
- 11 TIMER ON (вкл.таймера)**
Нажмите для установки времени включения по таймеру
- 12 CLOCK (часы)**
Нажмите для установки текущего времени
- 13 TIMER OFF(выкл.таймера)**
Нажмите для установки времени выключения по таймеру
- 14 TURBO** (см. стр. 9)
- 15 LIGHT(подсветка)**
Нажмите для включения/выключения подсветки
- 16 X-FAN** (см. стр. 9)

◆ Пульт дистанционного управления

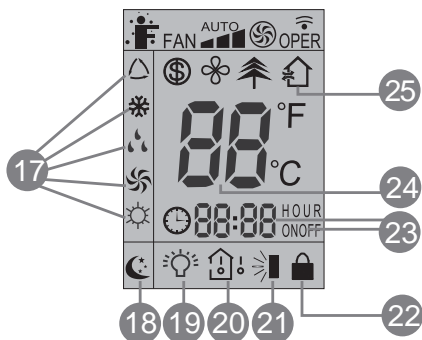

17 MODE

Каждое нажатие кнопки MODE переключает режим работы кондиционера:

- △ Автоматический,
- ❄ Охлаждение,
- 💧 Осушение,
- 🌀 Вентиляция,
- ☀ Обогрев.

18 SLEEP

☾ Отображает, что режим SLEEP активен. Нажмите еще раз, если хотите его выключить.

19 LIGHT

💡 Появляется при нажатии кнопки LIGHT для активации подсветки. Для отключения нажмите кнопку еще раз.

20 TEMP

Нажмите кнопку TEMP.

- 🏠 Обозначает желаемую (заданную) температуру,
 - 🏠 Обозначает текущую температуру в помещении,
 - 🏠 Обозначает текущую температуру на улице.
- Отсутствие значка означает, что при следующем нажатии отображаемые параметры пойдут по новому кругу.

21 Up & down swing

🌀 Появляется при нажатии кнопки SWING.

22 LOCK

🔒 Появляется при одновременном нажатии кнопок «+» и «-». Нажмите их еще раз, чтобы снять блокировку.

23 SET TIME

После нажатия кнопки TIMER ON или TIMER OFF начинает мигать время, на которое отложен старт или остановка оборудования.

24 Крупные цифры

Отображают установленную температуру. В режиме SAVE вместо цифр будут отображаться буквы SE.

25 AIR

🏠 Появляется после нажатия кнопки AIR. Для отключения нажмите еще раз. Не доступно для данного кондиционера.

◆ Пульт дистанционного управления

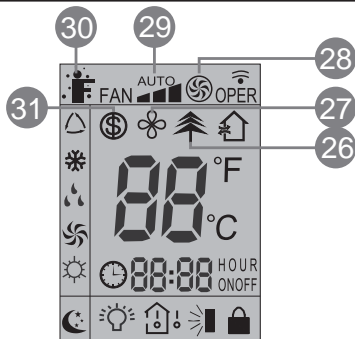

26 HEALTH

☸ Появляется при нажатии кнопки HEALTH и активации режима.
Для отключения нажмите кнопку еще раз.

27 X-FAN

☸ Появляется при нажатии кнопки X-FAN и активации режима.
Для отключения нажмите кнопку еще раз.

28 TURBO

☸ Появляется при нажатии кнопки TURBO и активации режима.
Для отключения нажмите кнопку еще раз.

29 FAN SPEED

Каждое нажатие кнопки FAN изменяет скорость вращения вентилятора кондиционера AUTO-LOW-MED-HIGH (Автоматическая – Низкая – Средняя – Высокая).

30 I FEEL

☸ Появляется при нажатии кнопки I FEEL и активации режима.
Для отключения нажмите кнопку еще раз.

31 8°C HEATING

☸ Появляется при одновременном нажатии кнопок TEMP и CLOCK в режиме HEAT (Обогрев).

◆ Пульт дистанционного управления

Описание пульта управления

1 ON/OFF

Нажмите кнопку для включения или выключения кондиционера.

2 —

Нажмите кнопку для понижения желаемой температуры в помещении. Удерживание кнопки, нажатой в течение 2 секунд, быстро понизит значение устанавливаемой температуры. В режиме AUTO заданная температура не регулируется.

3 +

Нажмите кнопку для повышения желаемой температуры в помещении. Удерживание кнопки, нажатой в течение 2 секунд, быстро повысит значение устанавливаемой температуры. В режиме AUTO, заданная температура не регулируется.

4 MODE

Каждый раз, когда вы нажимаете на кнопку режим переключается в последовательности AUTO, COOL, DRY, FAN и HEAT (Автоматический – Охлаждение – Осушение – Вентиляция – Обогрев), как показано на рисунке ниже:



В режиме AUTO (Автоматический) установленная температура не отображается на дисплее и кондиционер будет автоматически выбирать режим работы, учитывая текущую температуру в помещении, чтобы поддерживать ее в зоне комфорта.

5 FAN

Эта кнопка используется для установки скорости вентилятора в последовательности



6 SWING



Нажмите кнопку установки угла подачи воздуха в помещении. Каждое нажатие изменяет установку угла в последовательности, как показано на рисунке:



7 I FEEL

Нажмите кнопку I FEEL на пульте управления. Кондиционер автоматически установит температуру согласно текущей температуре в помещении.

8

Нажатием на эту кнопку включается и отключается Холодная Плазма. Она обозначается на дисплее пульта управления в виде елочки.  Вторая функция этой кнопки (вымывание грязи) не доступна для кондиционеров данной серии. На дисплее пульта управления обозначается в виде домика. 



Пульт дистанционного управления

9 SLEEP

После нажатия на кнопку активируется функции SLEEP.

Для отмены функции нажмите кнопку еще раз. Эта функция доступна только в режимах COOL (охлаждение), HEAT (обогрев) и DRY (осушение) для создания для поддержания наиболее комфортного для вас температурного режима на период сна.

10 TEMP

Нажмите кнопку TEMP. При каждом последующем нажатии на дисплее отображается: установленная температура , температура в помещении  и температура на улице . В процессе переключения между температурными датчиками с помощью кнопки TEMP заданная температура отображается всегда.

Примечание: Модели Natal не имеют возможности отображения температуры на улице.

11 TIMER ON

Нажмите кнопку TIMER ON для активации режима задержки времени включения.

Для отмены автоматического таймера нажмите кнопку еще раз.

После нажатия на кнопку на дисплее отобразится , и ON будет мигать.

00:00 обозначают время задержки включения оборудования.

В течение следующих 5 секунд с помощью кнопок «+» и «-» начните устанавливать желаемое время задержки включения кондиционера. Каждое нажатие на кнопки «+» и «-» изменяет время на 1 минуту. Удерживайте кнопку нажатой, шаг изменения времени станет 10 минут.

В течение 5 секунд, после того как выставили желаемое время, подтвердите это нажатием кнопки TIMER ON.

12 CLOCK

Нажмите кнопку CLOCK, начнет мигать .

В течение следующих 5 секунд с помощью кнопок «+» и «-» начните устанавливать текущее время. Удерживайте кнопку нажатой, и изменение будет происходить сначала с шагом 1 минута и частотой 0,5 секунды, затем с шагом 10 минут каждые 0,5 секунд.

После того как выставите текущее время, нажмите кнопку CLOCK для подтверждения.

13 TIMER OFF

Нажмите кнопку TIMER OFF для активации режима задержки времени выключения.

Для отмены автоматического таймера нажмите кнопку еще раз.

После нажатия на кнопку на дисплее отобразится , и OFF будет мигать.

00:00 обозначают время задержки выключения оборудования.

В течение следующих 5 секунд с помощью кнопок «+» и «-» начните устанавливать желаемое время задержки выключения кондиционера. Каждое нажатие на кнопки «+» и «-» изменяет время на 1 минуту. Удерживайте кнопку нажатой, шаг изменения времени станет 10 минут.

В течение 5 секунд, после того как выставили желаемое время, подтвердите это нажатием кнопки TIMER OFF.

14 TURBO

Нажмите кнопку TURBO для включения/выключения функции TURBO.

При активации этой функции кондиционер будет пытаться достичь заданной температуры в кратчайшее время. В режиме COOL (охлаждение) кондиционер подает в помещение наиболее холодный воздух и включает сверхвысокую скорость вращения вентилятора.

В режиме HEAT (обогрев) кондиционер подает наиболее теплый воздух и включает сверхвысокую скорость вращения вентилятора.

15 LIGHT

Нажмите кнопку LIGHT для включения/выключения подсветки дисплея пульта дистанционного управления. При включенной подсветке на дисплее появился значок .

16 X-FAN

Нажмите на кнопку X-FAN в режимах COOL (Охлаждение) или DRY (Осушение). На дисплее появится значок , и после выключения кондиционера вентилятор блока будет работать в течение 10 минут на низкой скорости с последующим отключением. При повторном нажатии функция отключится. В режиме энергосбережения эта функция не активна. Также она не доступна в режимах AUTO (Автоматический), FAN (Вентиляция), HEAT (Обогрев).

◆ Пульт дистанционного управления

17 Комбинация «+» и «-»

Одновременное нажатие кнопок «+» и «-» блокируют кнопки пульта управления. На дисплее появляется значок . Повторное нажатие снимает блокировку.

18 Комбинация MODE и «-»

Одновременное нажатие кнопок MODE и «-» переключает единицы измерения температуры между градусами Цельсия и Фаренгейта.

19 Комбинация TEMP и CLOCK в режиме охлаждения

Одновременное нажатие кнопок TEMP и CLOCK в режиме COOL (Охлаждение) включает функцию энергосбережения. На дисплее будет отображаться SE. Повторное нажатие отключает функцию.

20 Комбинация TEMP и CLOCK в режиме обогрева

Одновременное нажатие кнопок TEMP и CLOCK в режиме HEAT (Обогрев) включает функцию 8 °C. На дисплее будет отображаться SE. Повторное нажатие отключает функцию.

21 Подсветка пульта управления

Подсветка работает в течение 4 секунд после первого включения и 3 с после дальнейших нажатий.

Замена батареек

1. Снимите крышку отсека батареек пульта дистанционного управления.
2. Выньте старые батарейки.
3. Вставьте новые батарейки типа AAA 1,5В, соблюдая полярность.
4. Установите крышку отсека батареек на место.

★ Внимание!

Не используйте старые батарейки или батарейки другого типа.

Если пульт не будет использоваться длительный период, вытащите из него батарейки, чтоб они не потекли.

Управление пультом возможно в области действия сигнала.

Обычно это не более 8 метров.

Сигнал от пульта управления к внутреннему блоку должен проходить более чем на 1 метр в стороне от телевизора или стереосистем

Если пульт управления неправильно управляет кондиционером, выньте батарейки и вставьте обратно через 30 секунд.

Если управление не нормализовалось, попробуйте заменить батарейки.

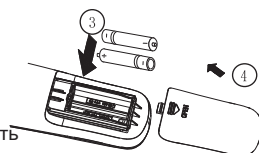
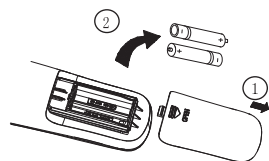

Аварийное включение

Если пульт дистанционного управления потерян или поврежден, вы можете воспользоваться кнопкой включения/выключения кондиционера, расположенной на внутреннем блоке под лицевой панелью. После включения кондиционер будет работать в режиме AUTO и менять скорость вращения вентилятора автоматически. Алгоритм работы кондиционера в режиме AUTO приведен ниже.

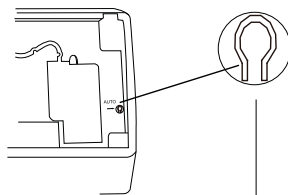

Кнопка ручного включения

Режим работы кондиционера в режиме AUTO

Включите кондиционер в режим AUTO с пульта управления или кнопкой включения/выключение, расположенной под лицевой панелью. Процессор кондиционера выберет сам необходимый режим работы, основываясь на следующих данных:

Режим	Температура	Режим работы вентилятора
AUTO	25 °C (охлаждение/вентиляция)	AUTO
AUTO	20 °C (обогрев)	AUTO

Рекомендуется использовать кнопку включения/ выключения, расположенную на внутреннем блоке кондиционера, только когда пульт потерян.

◆ Очистка и уход за оборудованием



Внимание

Отключите электропитание перед обслуживанием и ремонтом.

Не брызгайте водой на блок для чистки из-за вероятности короткого замыкания.

Протирайте блок сухой тряпкой или слегка влажной тряпкой, смоченной водой или легким раствором неагрессивного моющего средства. Не используйте растворители и абразивные моющие средства.

Чистка лицевой панели

Снимите панель. Влажной тряпкой, слегка смоченной водой температурой не выше 45 °С, протрите панель. Затем сухой тряпкой протрите панель насухо.

Внимание! Не мойте панель под проточной водой и не погружайте ее в воду. Это может повредить электронные компоненты дисплея.

Очистка фильтра каждые 3 месяца

Внимание! Не трогайте ламели оребрения теплообменника. Это может привести к травме.

① Вытащите фильтр.

Поднимите лицевую панель.

Приподнимите и вытащите вниз воздушные фильтры, как это показано на рис. 1.



Рис. 1

② Очистка фильтра.

Используйте пылесос для очистки фильтра. Рис.2

Если фильтр очень загрязнен, промойте его проточной водой температурой не более 45 °С.

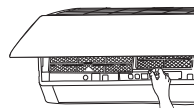

Рис. 2

③ Установка фильтров.

Сухие фильтры вставьте на места и закройте панель. Рис.3



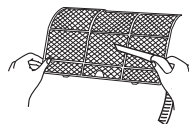

Рис. 3

◆ Проблемы и их решения

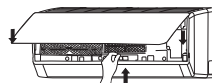

Внимание!

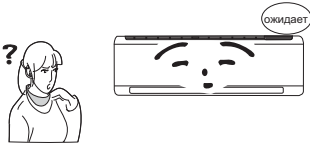
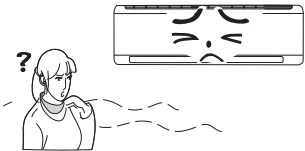
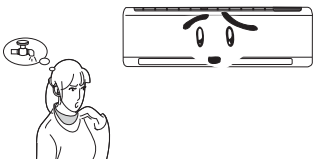
Не ремонтируйте кондиционер самостоятельно. Для обслуживания и ремонта кондиционера обращайтесь в специализированные сервисные центры. Неправильный ремонт или обслуживание могут привести к короткому замыканию, пожару или поражению электрическим током. Пожалуйста, перед обращением в сервисный центр проверьте нижеприведенные моменты. Возможно это сэкономит ваше время и деньги.

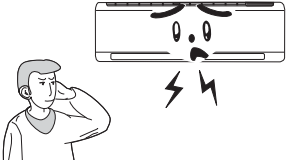
Явление	Неисправность
<p>Кондиционер не работает</p> 	<p>Кондиционер охлаждает или не обогревает, если он только что был выключен и включен снова. Это система защиты</p> <p>Вам необходимо подождать 3 минуты до включения оборудования</p>
<p>Запах из кондиционера</p> 	<p>Иногда кондиционеры могут усиливать запахи, присутствующие в помещении (такие как сигаретный дым, парфюмерия и т.д.)</p> <p>Проконсультируйтесь с сервисным центром по вопросу очистки блока если запах сохраняется</p>
<p>Булькающие звуки в кондиционере</p> 	<p>Иногда в кондиционере слышен звук, похожий на бульканье воды. Это вызвано кипением хладагента внутри внутреннего блока и не является неисправностью.</p>
<p>Туман во время работы в режиме охлаждения</p> 	<p>Если в помещении высокая влажность воздуха и температура, то на выходе из кондиционера может образовываться туман. Он пропадет через некоторое время работы, по мере снижения температуры в помещении</p>
<p>Щелчки</p> 	<p>Иногда из блока слышатся щелчки. Это следствие незначительной деформации элементов корпуса при изменении температуры</p>

◆ Проблемы и их решения

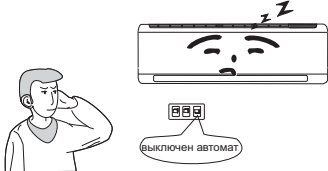
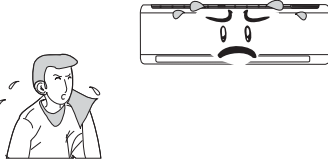
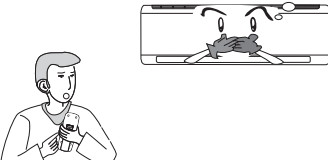
Явление	Неисправность
<p>Блок не включается.</p> 	<p>Есть ли электропитание? Вставлена ли вилка в розетку? Не отключен ли автомат токовой защиты? Возможно, напряжение электропитания слишком низкое или высокое (это должны проверить специалисты). Проверьте, может быть, выставлена работа по таймеру?</p>
<p>Недостаточное охлаждение или обогрев.</p> 	<p>Правильно ли выставлена желаемая температура? Нет ли препятствий подаче и забору воздуха? Чистые ли фильтры? Не поступает ли теплый/холодный воздух через открытое окно или дверь? Не установлена ли низкая скорость вентилятора? Нет ли источников тепла в помещении?</p>
<p>Не реагирует на команды с пульта управления.</p> 	<p>Возможно, это влияние электромагнитных помех. Попробуйте отключить электропитание кондиционера и через 30 секунд подать его снова</p> <p>Убедитесь, что пульт находится в зоне действия сигнала. Обычно это 8 метров</p> <p>Проверьте батарейки</p> <p>Проверьте, не поврежден ли пульт</p>
<p>Вода капает с внутреннего блока.</p>	<p>Слишком высокая влажность в помещении. Грязные воздушные фильтры или теплообменник. Забит отвод конденсата</p>
<p>Вода капает с наружного блока.</p>	<p>Во время работы кондиционера в режиме охлаждения образуется конденсат на открытых участках фреонпровода или клапанах. Во время оттаивания наружного теплообменника, лед превращается в воду. Во время работы блока в режиме обогрева конденсат образуется на теплообменнике наружного блока</p>
<p>Шум из внутреннего блока.</p>	<p>Во время работы функции оттайки переключаются режимы работы оборудования. Возможен звук перетекания фреона из-за смены направления движение хладагента</p>

◆ Проблемы и их решения

Явление	Неисправность
Нет подачи воздуха из внутреннего блока.	<p>В режиме обогрева, если температура теплообменника внутреннего блока слишком низкая, вентилятор не подает воздух в помещение, чтобы не подавать холодный воздух (примерно 2 минуты).</p> <p>В режиме обогрева, если наружная температура воздуха низкая и/или влажность высокая, наружный блок может обмерзнуть. Время от времени кондиционер переключается для оттаивания. Вентилятор внутреннего блока при этом останавливается. Обычно это продолжается от 3 до 12 минут.</p> <p>В режиме осушения вентилятор внутреннего блока останавливается на время от 3 до 12 минут.</p>
Капли воды на подаче воздуха.	Если кондиционер работает в помещении с высокой влажностью, то конденсат может образовываться на решетке подачи воздуха и срываться проходящим воздушным потоком.
C5: Ошибка установки перемычки.	Проверьте контакты перемычки. Если была заменена плата управления, возьмите старую перемычку для новой платы.
F1: Ошибка датчика наружной температуры в помещении.	Проверьте подключение датчика температуры воздуха в помещении.
F2: Ошибка датчика теплообменника.	Проверьте подключение датчика температуры теплообменника внутреннего блока.
H1: Оттайка.	Не является неисправностью или ошибкой.



Если случилась одна из нижеприведенных ситуаций, немедленно выключите кондиционер и обратитесь в авторизованный сервисный центр.

Ненормальный звук во время работы оборудования

Сильный запах во время работы

Из блока течет вода

Автомат токовой защиты срабатывает часто

Вода или другая жидкость попала внутрь оборудования

Нагревается вилка или кабель электропитания

Остановите и обесточьте оборудование

◆ Советы по эксплуатации

Охлаждение

Описание

Кондиционер воздуха забирает тепло в помещении и отводит через наружный блок, таким образом понижая температуру в помещении. Текущая холодопроизводительность зависит от температуры наружного воздуха.

Защита от обмерзания

Если кондиционер работает в режиме охлаждения при низкой температуре окружающего воздуха, теплообменник может начать обмерзать. Когда температура теплообменника внутреннего блока понизится ниже 0 компрессор остановится для предотвращения дальнейшего обмерзания блока.

Обогрев

Описание

Кондиционер воздуха забирает тепло с улицы и переносит его в помещение через внутренний блок, таким образом повышая температуру в помещении. Теплопроизводительность понизится при снижении температуры на улице.

Оттаивание

Когда температура наружного воздуха низкая, а влажность высокая, теплообменник наружного блока начинает обмерзать и снижается эффективность его работы. Тогда кондиционер останавливается и автоматически активирует функцию оттаивания.

В процессе работы функции оттаивания вентиляторы внутреннего и наружного блоков будут выключены.

В процессе работы функции оттаивания индикатор внутреннего блока будет мигать, а от наружного блока может идти пар. Это нормально и не является неисправностью.

После завершения работы функции оттаивания кондиционер вернется к работе в режиме обогрева автоматически.

Предотвращение подачи холодного воздуха

В режиме обогрева вентилятор внутреннего блока не начинает работать до тех пор, пока теплообменник не нагреется до необходимой температуры, чтобы не подавать в помещение холодный воздух. Обычно это занимает 2 минуты. Задержка пуска вентилятора происходит:

1. при включении режима обогрева;
2. после оттаивания;
3. обогрев при слишком низкой температуре в помещении.

Легкий бриз

В следующих ситуациях внутренний блок может включать вентилятор на сверхнизкую скорость вращения, а горизонтальные жалюзи ставить в центральное положение:

1. в режиме обогрева, пока идет задержка пуска компрессора после включения блока;
2. в режиме обогрева, если температура достигла установленного значения и компрессор прекратил работу более чем на минуту.

◆ Советы по эксплуатации

Диапазон работы оборудования

	В помещении, DB/WB °C	На улице, DB/WB °C
Макс. при охлаждении	32/23	43/26
Мин. при охлаждении	21/15	21/-
Макс. при обогреве	27/-	24/18
Мин. при обогреве	20/-	-5/-6

Оборудование может работать в режиме охлаждения при наружной температуре в диапазоне от 21°C до 43°C, а в режиме обогрева от -5°C до 24°C.

Энергосбережение

Не допускайте перегрева и переохлаждения.

Устанавливайте желаемую температуру в диапазоне, который может помочь снизить энергозатраты.

Закрывайте окна и шторы.

Солнечные лучи и воздух, попадающий через открытые двери, снижает эффективность охлаждения (нагрева).

Очищайте воздушные фильтры каждые 2 недели.

Грязные фильтры снижают эффективность работы кондиционера и увеличивают энергозатраты.

Относительная влажность воздуха

Если длительное время влажность воздуха в помещении 80% и более, то возможно образование конденсата на выходе воздушного потока из кондиционера.

◆ Инструкция по установке



Внимание!

1. Оборудование должно устанавливаться специалистами, имеющими соответствующие лицензии и сертификаты, строго соблюдая все требования и нормы безопасности, а также требования данной инструкции.
2. Перед установкой обратитесь в местное представительство торговой марки или авторизованную компанию-установщик. Если оборудование было установлено неавторизованной компанией, то ошибки при монтаже могут привести к выходу из строя оборудования.
3. При переустановке оборудования в другое место, пожалуйста, обратитесь в местное представительство торговой марки или авторизованную компанию-установщик.
4. Внимание! Все электрические подключения должны проводиться при отключенном электропитании!
5. Все электрические подключения должны проводиться специалистами, имеющими соответствующие сертификаты и допуски. Если питающий кабель поврежден, обратитесь в сервисный центр для его замены.
6. Питающий кабель кондиционера не должен быть натянут. Длина кабеля должна быть достаточна для свободного подключения к ближайшей розетке.
7. Температура фреонопровода довольно высокая. Не допускайте контакта кабеля с фреонопроводом, чтобы предупредить возможность повреждения изоляции кабеля.
8. Данное оборудование не предназначено для использования маленькими детьми и людьми с ограниченной подвижностью, находящимися без надлежащего присмотра.

Инструкция по установке

Выберите место для установки оборудования. Не устанавливайте оборудование в следующих местах:

- устанавливайте кондиционер вдали от нагревательных приборов;
- не устанавливайте кондиционер в местах хранения масел и легковоспламеняющихся жидкостей и газов;
- не устанавливайте в местах с повышенным содержанием кислот;
- избегайте помещений с повышенной влажностью;
- избегайте мест приготовления горячей пищи и задымленных помещений;
- избегайте мест с высоким электромагнитным излучением, мест установки высокочастотного или электросварочного оборудования;
- избегайте мест распыления различных спреев;
- не устанавливайте оборудование над электроприборами, компьютерами, телевизорами, музыкальными инструментами для предотвращения попадания в них конденсата;
- убедитесь, что место установки обеспечивает достаточно пространства для установки и обслуживания;

◆ Инструкция по установке

Выбор места установки внутреннего блока

1. Убедитесь, что ничего не препятствует входящим и исходящим потокам воздуха кондиционера.
2. Выберите место, где сконденсированная вода будет отводиться беспрепятственно и легко. выполнить соединения с наружным блоком.
3. Выберите место, недоступное детям.
4. Выберите гладкую вертикальную стену, способную выдержать вес кондиционера и не передавать вибрацию при его работе.
5. Убедитесь, что есть достаточно пространства для монтажа и обслуживания. Блок должен быть установлен на высоте не менее 250 см от пола.
6. Выберите место в стороне, не менее 1 метра, от телеаудиоаппаратуры, компьютеров и т.п.
7. Выберите место, где воздушные фильтры кондиционера могут быть легко вынуты для чистки.
8. Убедитесь, что оборудование устанавливается в соответствии с его правильными габаритными размерами.
9. Не устанавливайте оборудование в прачечных и помещениях плавательных бассейнов.

Выбор места установки наружного блока

1. Выберите место, где шум и воздушный поток при работе кондиционера не мешает окружающим.
2. Выберите хорошо вентилируемое пространство.
3. Выберите место, где ничто не мешает забору и подаче воздуха из наружного блока.
4. Выберите поверхность, способную выдержать вес оборудования и не передающую вибрацию при его работе.
5. Выберите сухое место, но не устанавливайте в местах, нагреваемых прямыми солнечными лучами и подверженных воздействию сильного ветра.
6. Убедитесь, что оборудование установлено согласно всем привилам и инструкциям по установке данного типа оборудования, а также предусмотрено достаточно места для обслуживания кондиционера.
7. Перепад высот между внутренним и наружным блоками не должен превышать 5 метров, а длина фреоновпровода 10 метров.
8. Выберите место, недоступное детям.
9. Выберите место, где блок не мешает проходу людей и проезду автотранспорта.

Электробезопасность

1. Все электрические подключения должны быть выполнены с соблюдением всех местных требований и норм безопасности.
2. Не натягивайте сильно кабель при монтаже.
3. Оборудование должно быть надежно заземлено.
4. Оборудование должно быть подключено через автомат токовой защиты, отключающий электропитание при коротком замыкании или повышенной нагрузке.
5. Оборудование должно быть установлено с учетом всех местных норм, правил и стандартов использования кабелей электропитания.
6. Если вы подключаете оборудование в розетку, убедитесь, что тип вилки соответствует типу розетки электропитания.
7. Не используйте только один плавкий предохранитель для защиты электроцепи.
8. Для выбора автомата токовой защиты используйте нижеприведенную таблицу:

◆ Инструкция по установке

Модель кондиционера	Автомат токовой защиты
T07H-Sxx, T09H-Sxx	10 A
T12H-Sxx	16 A
T18H-Sxx, T24H-Sxx	25 A

Примечание:

1. Убедитесь в надежности подключения кабеля питания и заземления. убедитесь, что выполненное подключение соответствует электросхеме.
2. Ошибка в подключении может привести к короткому замыканию или пожару.

Требования к заземлению

1. Убедитесь, что оборудование надежно заземлено.
2. Желто-зеленый провод в кондиционере является заземлением и не может быть использован для других целей. Неправильное подключение заземления может привести к поражению электрическим током.
3. Сопротивление линии заземления должно соответствовать требованиям правил электробезопасности.
4. Электросеть должна иметь выделенную линию заземления.

Категорически запрещается подключать заземление к газовым и водопроводным трубам и системам отопления!

5. Модель и значение предохранителя написаны на предохранителе и электронной плате управления.

◆ Схема установки кондиционера

Схема установки

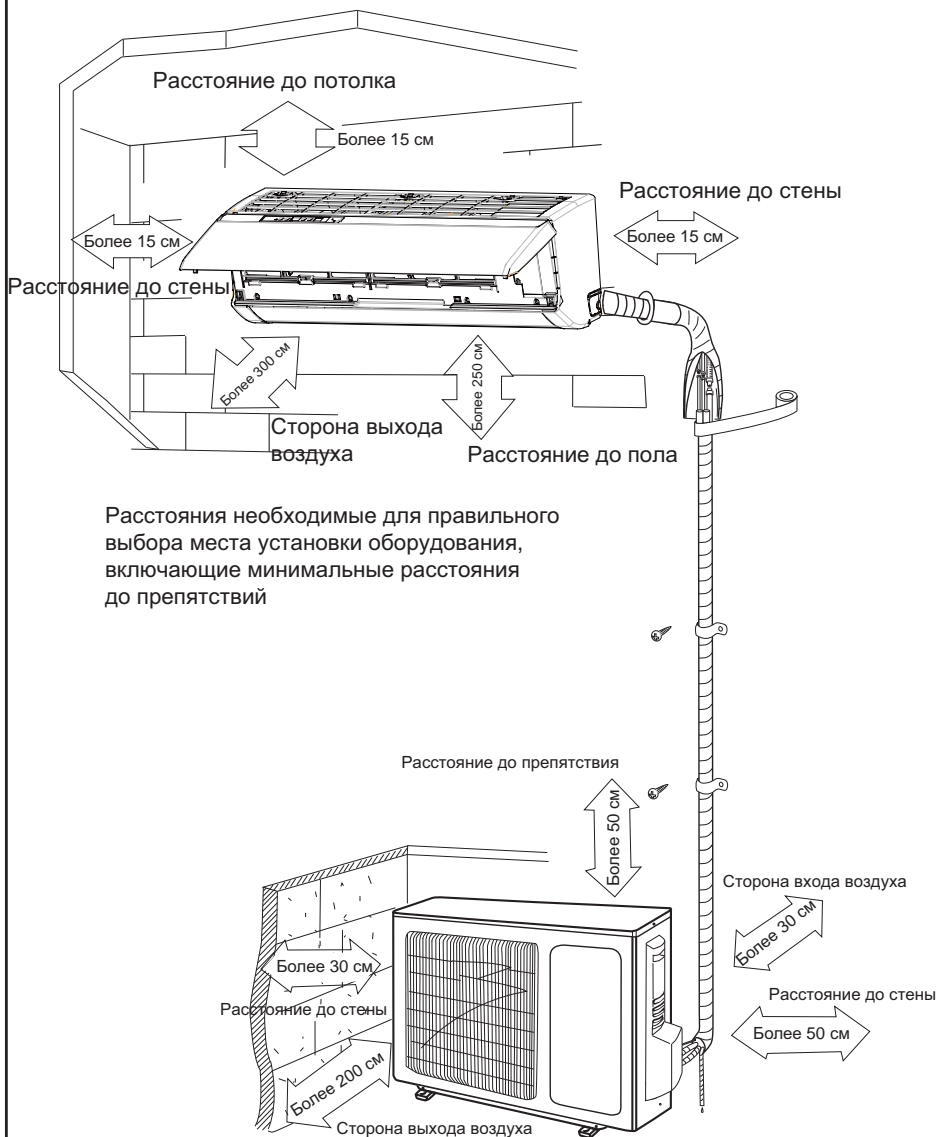

Растояния необходимые для правильного выбора места установки оборудования, включающие минимальные расстояния до препятствий

Установка внутреннего блока

Установка монтажной платы

1. Монтажная пластина должна быть установлена строго горизонтально. Это важно, т.к. в конструкции блока предусмотрен наклон ванночки нормального отвода конденсата. Если блок не установлен горизонтально, конденсат может не отводиться правильно.
2. Закрепите монтажную пластину на стене при помощи винтов и дюбелей.
3. Убедитесь, что монтажная пластина, закрепленная на стене, может выдержать вес не менее 60 кг. Вес должен быть равномерно распределен на все крепежные винты.

7 000 - 12 000 БТЕ

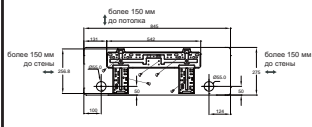

18 000 БТЕ

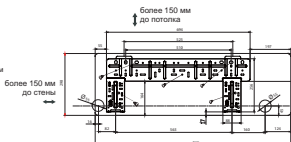

24 000 БТЕ



Отверстие для фреонапровода

1. Просверлите отверстие в стене диаметром 55-60 мм с небольшим уклоном вниз в сторону наружного блока.
2. Вставьте проходку в стену для предотвращения повреждения фреонапровода и кабеля питания при протягивании через отверстие в стене.

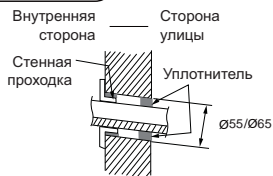

Подключение отвода конденсата

1. Подключите отвод конденсата к трубопроводу. Закрепите место соединения изолянтной.

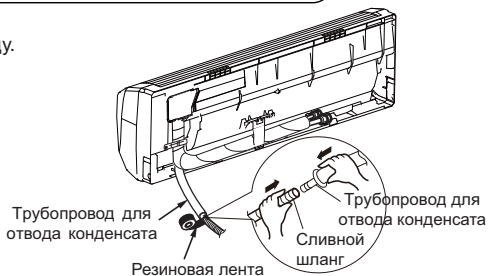

2. Поместите трубопровод отвода конденсата в теплоизоляцию.



3. Обмотайте теплоизоляцию изолянтной для предотвращения повреждения и соскальзывания. На поверхности неизолированной трубы может образовываться конденсат.

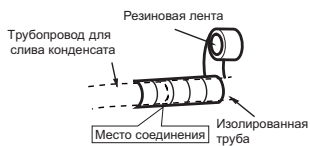

Примечание:

Изолированная труба отвода конденсата должна иметь надежное крепление. Не допускаются провисы и подъемы. Следите за тем, чтобы наружный конец трубопровода был свободным, на достаточном расстоянии от препятствий, чтобы обеспечить дальнейший отвод воды.

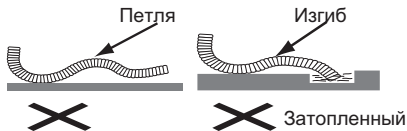

Установка внутреннего блока

Подключение межблочного кабеля

1. Откройте лицевую панель.
2. Снимите крышку клеммной колодки.
3. Протяните межблочный кабель с задней части блока через отверстие.
4. Подключите питание к соответствующим клеммам.
5. Закройте крышку клеммной колодки.
6. Закройте лицевую панель.

Крышка отсека проводов

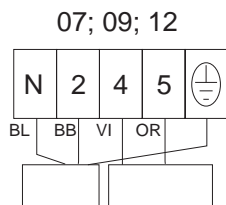
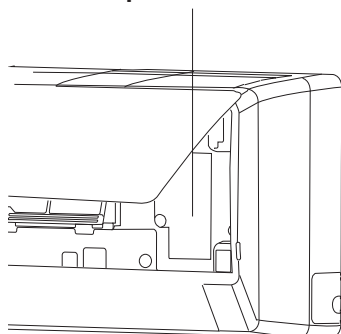

Подключение
к наружному блоку

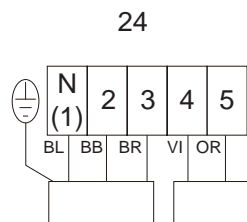

Подключение
к наружному блоку

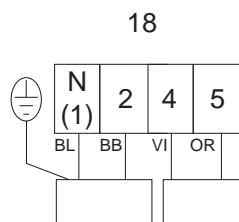

Подключение
к наружному блоку

Примечание

- BL - синий;
BB - черный;
BR - коричневый;
VI - фиолетовый;
OR - оранжевый.

Внимание

Все электрические подключения между наружным и внутренним блоками должны быть выполнены специалистом, имеющим необходимые лицензии и сертификаты.

- Внимательно следите за маркировкой клемм. Ошибка при подключении может повредить оборудование.
- Надежно обожмите контакты.
- После того как обожмете контакты, убедитесь, что кабель надежно закреплен.
- Проверьте надежность заземления.
- Убедитесь, что все провода уложены аккуратно и крышка клеммной колодки не пережимает их. Пережатые провода могут привести к короткому замыканию или пожару.

◆ Установка внутреннего блока

Подключение фреонопровода

1. Развальцуйте подключаемый фреонопровод. Совместите центры трубопровода и патрубка наружного блока.
2. Накрутите руками гайку, затем при помощи двух гаечных ключей затяните место соединения с усилием, указанным в таблице ниже.

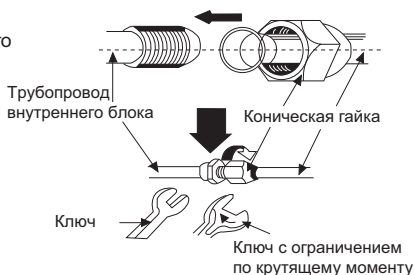

Диаметр трубопровода	Момент усилия (Нм/см)
Ф 6	15~20
Ф 9.52	30~40
Ф 12	45~55
Ф 16	60~65
Ф 19	70~75

Примечание:

Правильно выполняйте вальцовку труб. Плохо выполненная вальцовка может привести к утечке хладагента. Сначала выполните подключение внутреннего блока, затем наружного. Обязательно используйте два гаечных ключа, чтобы не перекрутить трубы.

Установка внутреннего блока

Трубопровод можно подводить к блоку справа, слева, справа сзади и слева сзади. При подключении проводов, трубопроводов справа или слева удалите заглушки, как показано на рисунке:

1. удалите малую заглушку, если сбоку подводится только кабель питания;
2. удалите большую заглушку, если сбоку подводится фреонопровод.

Уложите вместе кабель питания, трубу отвода конденсата и фреонопровод, как показано на рисунке, и подайте их через отверстие в стене.

Наденьте внутренний блок на специальные кронштейны на монтажной панели. Убедитесь, что они вошли в предназначенные для этого пазы в задней части корпуса блока.

Опустите нижнюю часть блока, слегка надавите на блок и прижмите блок к стене, чтобы нижние фиксаторы монтажной панели вошли в зацепление с защелками на корпусе блока.

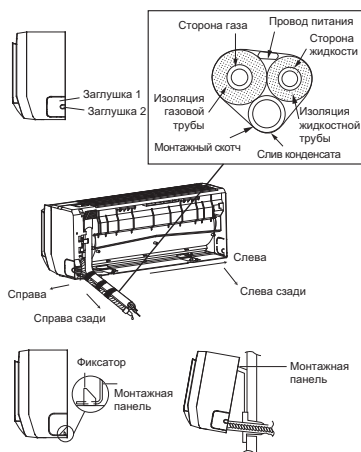

Установка наружного блока

Электрическое подключение

1. Снимите крышку клеммной колодки с правой стороны наружного блока.
2. Зачистите кабель. Подключите кабель, соблюдая маркировку.
3. Закрепите межблочный кабель при помощи фиксирующей скобы.
4. Убедитесь, что кабель надежно закреплен.
5. Закройте крышку клеммной колодки.

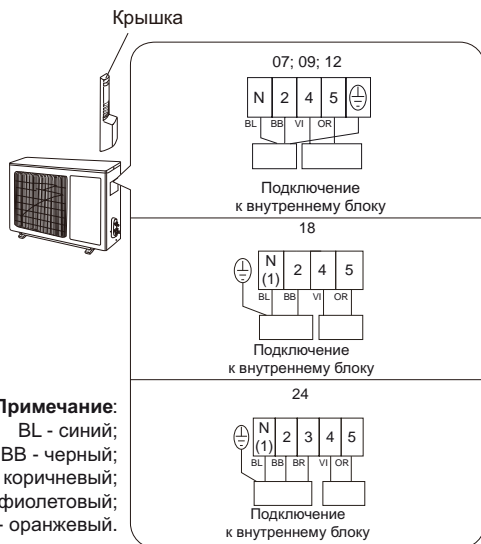

Внимание!

Неправильное подключение может привести к выходу оборудования из строя!

Вакуумирование и поиск утечки

1. Клапаны сторон высокого и низкого давления манометрического коллектора должны быть закрыты.
2. К сервисному (заправочному) порту кондиционера подключите шланг, подведенный со стороны низкого давления манометрического коллектора.
3. Центральный порт коллектора подключите к вакуумному насосу.
4. Откройте клапан стороны низкого давления.
5. Включите вакуумный насос.
6. Вакуумируйте не менее 15 минут. Убедитесь, что давление понизилось до $1,0 \cdot 10^5$ Па (-76смHg).
7. Закройте клапан стороны низкого давления коллектора. Остановите вакуумный насос. Убедитесь, что давление не повышается.
8. Откройте оба клапана наружного блока кондиционера.
9. После того как давление станет выше 0, быстро отключите коллектор.

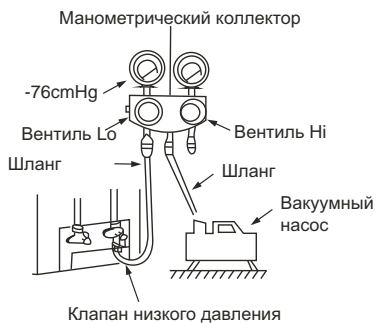

Отвод конденсата наружного блока

1. Во время работы функции оттаивания наружного блока кондиционера образовавшаяся вода отводится через отверстие в днище блока.
2. Установите штуцер диаметром 25 мм в отверстие снизу блока. При необходимости к штуцеру можно подключить трубопровод отвода конденсата из наружного блока.
3. Использовать или нет штуцер с трубопроводом отвода конденсата, решается в зависимости от условий и места установки наружного блока.

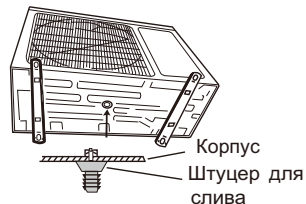

◆ Проверка после установки перед первым пуском

Проверка после установки

Что проверить	Возможные неисправности
Блок надежно установлен?	Блок может упасть, издавать шум или вибрацию
Отсутствуют утечки хладагента?	Снижается эффективность работы
Надежна теплоизоляция?	Конденсат может протекать
Конденсат отводится нормально?	Возможны протечки
Электропитание соответствует требуемому на шильднике блока?	Возможен выход из строя оборудования
Все электрические подключения и подключение трубопровода правильны?	Возможен выход из строя оборудования
Оборудование надежно заземлено?	Возможна утечка тока
Кабель соответствует требуемому?	Возможны ошибки в работе, выход из строя оборудования или пожар
Нет препятствий забору и подаче воздуха?	Снижается эффективность работы
Длина кабеля и фреоновпровода не превышает допустимые?	Снижается производительность системы. Возможен выход из строя оборудования

Проверка

1. Перед первым пуском

- (1) Не включаете электропитание до полного окончания монтажных работ.
- (2) Электрические подключения выполнены правильно и надежно.
- (3) Оба клапана наружного блока открыты.
- (4) Все транспортировочные материалы (пленка, пенопласт и т.п.) удалены.

2. Первый пуск

- (1) Включите электропитание и нажмите кнопку ON/OFF на пульте дистанционного управления.
- (2) С помощью кнопки выбора режимов проверьте работу кондиционера в режимах COOL, HEAT, FAN.

◆ Установка и обслуживание дополнительного фильтра

Установка опционального фильтра

1. Одновременно с двух сторон подденьте пальцами и откройте лицевую панель. Затем вытащите воздушные фильтры как показано на рис. а

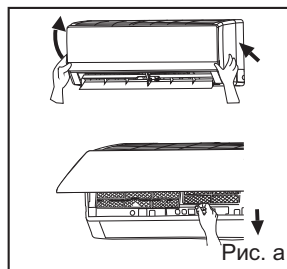

2. Вставьте опциональный фильтр в специальные пазы на воздушном фильтре как показано на рис. б

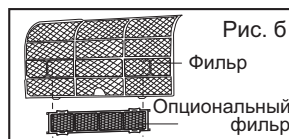

3. Вставьте воздушный фильтр на место и закройте лицевую панель. Рис. в

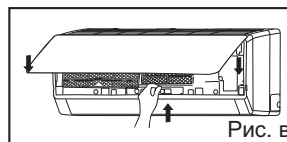

Очистка и обслуживание

Вытащите опциональный фильтр, почистите и вставьте его обратно согласно вышеприведенной инструкции. Не мойте водой опциональный фильтр, он должен быть сухой. При необходимости, замените фильтр на новый.

Срок службы фильтра

Обычно срок службы дополнительных опциональных фильтров составляет один год. Серебряный фильтр с ионизацией можно использовать, пока его поверхность не станет черной.

Примечание:

Это общее описание срока службы дополнительных фильтров. Если на упаковке приобретенного вами фильтра имеются дополнительные данные о его сроке службы, основывайтесь на данных, указанных на упаковке фильтра.

Регламент сервисного обслуживания

Каждый кондиционер нуждается в периодическом сервисном обслуживании.

Внимание! Отсутствие периодического обслуживания может повлечь за собой нестабильную работу, поломку оборудования и отказ в гарантийном ремонте!

Все работы по техническому обслуживанию должны проводиться квалифицированным персоналом!

Регламент сервисного обслуживания

1. Чистка теплообменника внутреннего блока.
2. Очистка ванночки внутреннего блока.
3. Очистка панелей от пыли и грязи.
4. Очистка фильтра внутреннего блока.
5. Визуальная проверка состояния платы управления и прочих плат, при необходимости очистка от пыли и загрязнений.
6. Чистка теплообменника наружного блока потоком воды высокого давления с помощью специального оборудования.
7. Проверка рабочего давления в системе, при необходимости дозаправка хладагентом.
8. Проверка рабочих токов системы.
9. Проверка и при необходимости подтяжка винтов электрических соединений.
10. Визуальная проверка состояния основной и дополнительных плат управления, при необходимости очистка от пыли и загрязнений (в том случае, если на оборудование установлены платы управления).

Отметка о проведении работ по техническому обслуживанию ставится в гарантийном талоне!

Техническое обслуживание должно проводиться с регулярностью не реже 2 раз в год. Для оборудования, установленного в серверных комнатах и имеющего блоков ротации и резервирования - не реже 4 раз в год.

Коды ошибок

№	Название неисправности	Отображение на дисплее внутреннего блока			Состояние кондиционера	Возможные причины	
		Код ошибки	Индикаторная лампа				
			Лампа Операции	Лампа COOL			Лампа HEAT
1	Обрыв или короткое замыкание датчика температуры в помещении	F1		Мигает 1 раз в 3 сек.		Блок прекратит работу. Во время операции охлаждения и осушения все устройства (компрессор, 4-ходовой клапан и вентилятор наружного блока) прекратят работу, кроме вентилятора внутреннего блока. Во время операции обогрева весь кондиционер прекратит работу.	<ol style="list-style-type: none"> 1. Провод между температурным датчиком и контроллером плохо подсоединён. 2. Короткое замыкание контроллера. 3. Температурный датчик поврежден. 4. Плата управления сломана.
2	Обрыв или короткое замыкание датчика температуры испарителя	F2		Мигает 2 раза в 3 сек.		Блок прекратит работу. Во время операции охлаждения и осушения все устройства прекратят работу, кроме вентилятора внутреннего блока. Во время операции обогрева весь кондиционер прекратит работу.	<ol style="list-style-type: none"> 1. Провод между температурным датчиком внутреннего испарителя и контроллером плохо подсоединен. 2. Короткое замыкание контроллера. 3. Температурный датчик поврежден. 4. Плата управления сломана.
3	Мотор вентилятора внутреннего блока не работает	H6	Мигает 11 раз в 3 сек.			Вентиляторы внутреннего и наружного блоков останавливаются, через 2 минуты прекращает работу 4-ходовой клапан, жалюзи останавливаются.	<ol style="list-style-type: none"> 1. Клемма обратной связи двигателя подсоединена не прочно. 2. Контроллер мотора подсоединен не прочно. 3. Крыльчатка вентилятора работает не плавно из-за неправильной установки. 4. Мотор установлен не правильно 5. Мотор поврежден. 6. Контроллер поврежден.
4	Неисправен переключатель (Джампер)	C5	Мигает 15 раз в 3 сек.			Операции на пульте ДУ и панели управления доступны, но блок не реагирует на команды.	<ol style="list-style-type: none"> 1. Отсутствует переключатель на контроллере. 2. Переключатель вставлен не правильно или не прочно. 3. Переключатель поврежден 4. Контроллер поврежден.
5	Двигатель вентилятора внутреннего блока	U8	Мигает 17 раз в 3 сек.			Операции на пульте ДУ и панели управления доступны, но блок не реагирует на команды.	Контроллер поврежден

Коды ошибок

6	Сработала защита от перегрузки	E5	Мигает 5 раз в 3 сек.			<p>Во время операции охлаждения и осушения компрессор и вентилятор наружного блока прекратят работу, вентилятор внутреннего блока продолжит работу. Во время операции обогрева весь кондиционер прекратит работу.</p>	<ol style="list-style-type: none"> 1. Нестабильное напряжение питания. Колебания не должны превышать 10% от номинального напряжения указанного на шильде. 2. Напряжение питания слишком низкое, а нагрузка слишком высокая. 3. Измерьте напряжение на основной плате. Если ток не выше максимального значения, то проверьте контроллер. 4. Внутренний или наружный теплообменники слишком грязные, или заблокирован вход или выход воздуха. 5. Мотор вентилятора не работает. Ненормальная скорость вентилятора: слишком медленная или вентилятор не работает. 6. Компрессор работает неправильно: издает странный звук, утечка масла или температура корпуса очень высокая. 7. Образовались блокировки в системе (грязь, лед, жир, обратный клапан не открылся полностью).
---	--------------------------------	----	-----------------------	--	--	---	--



Для заметок

A large, empty rectangular area with rounded corners, intended for taking notes. The area is completely blank and occupies most of the page.



Для заметок

A large, empty rectangular area with rounded corners, outlined in black, intended for taking notes.



Для заметок

A large, empty rectangular area with rounded corners, outlined by a thin black border, intended for taking notes.

TOSOT AIR CONDITIONERS

OWNER'S MANUAL

Gree Electric Appliances, Inc.

